

Bluetooth グランドメカ無線通信システム

取扱説明書

R1 2021-12-28

R6 2023-01-25

R6.1 2023-01-26

R6.2 2023-03-16

R6.3 2023-05-26

R7 2023-08-22

R7.1 2023-08-25

R7.2 2024-06-07

MT15H7AWS6-111

MT15H7BWS6-111

FL6007-WS5* GB**

製造： 3 M Svenska/Peltor

ノーベル株式会社

東京都千代田区内神田 1 - 4 - 1 3 C R C 北大手町ビル 6 F

03-6275-0250 info@nobelphone.com

各部の名称

ヘッドセット

- ① ヘッドバンド
 - ② 2点支持柱
 - ③ イヤクッション
 - ④ ブームマイク
 - ⑤ 電源/モード切替ボタン
 - ⑥ 【+】ボタン
 - ⑦ 【-】ボタン
 - ⑧ Bluetooth ボタン (ヘッドセット側)
 - ⑨ 外部入力 PTT ボタン *
 - ⑩ 外部入力ジャック *
- * 外部機器を接続するときに使います。



アダプタ

- ⑪ 電源/モード切替ボタン
- ⑫ Bluetooth ボタン (アダプタ側)
- ⑬ フラッグ取付穴
- ⑭ 固定用クリップ

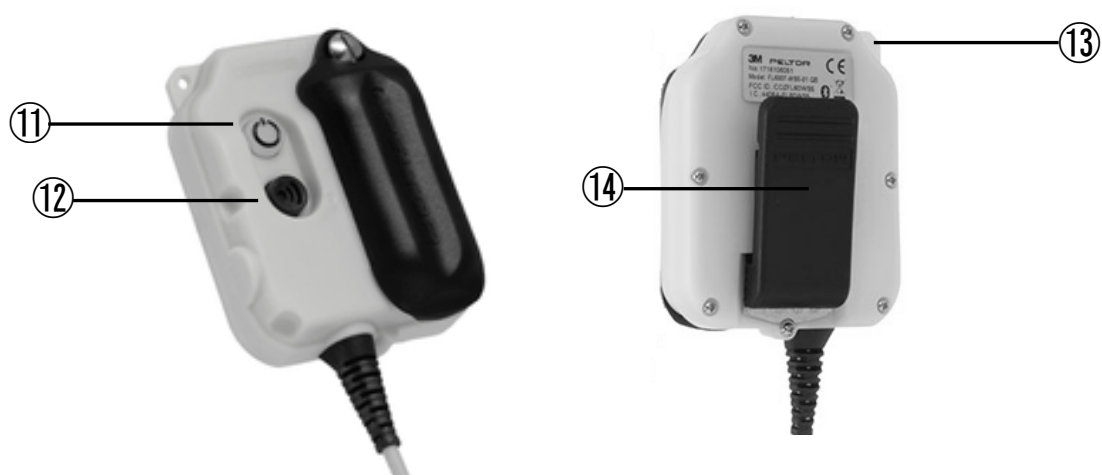

ご使用方法

【 Bluetooth 機器のペアリングについて 】

Bluetooth 機器は、初期設定としてペアリング（pairing）という操作が必要です。ペアリングにより、機種間で接続に必要なアドレスなどの情報交換が行われます。その情報はそれぞれの機器に記憶されます。

- ★ ペアリング操作は同じ機器の組み合わせで使う限り、初回の 1 度だけ行います。
- ★ ペアリング情報は電源 OFF や電池交換作業をしても消えません。

以後は、電源を ON すればペアリング情報を元にして自動的に接続が行われます。

（注） 機器の組み合わせが変更された時は再度ペアリングを実施してください。

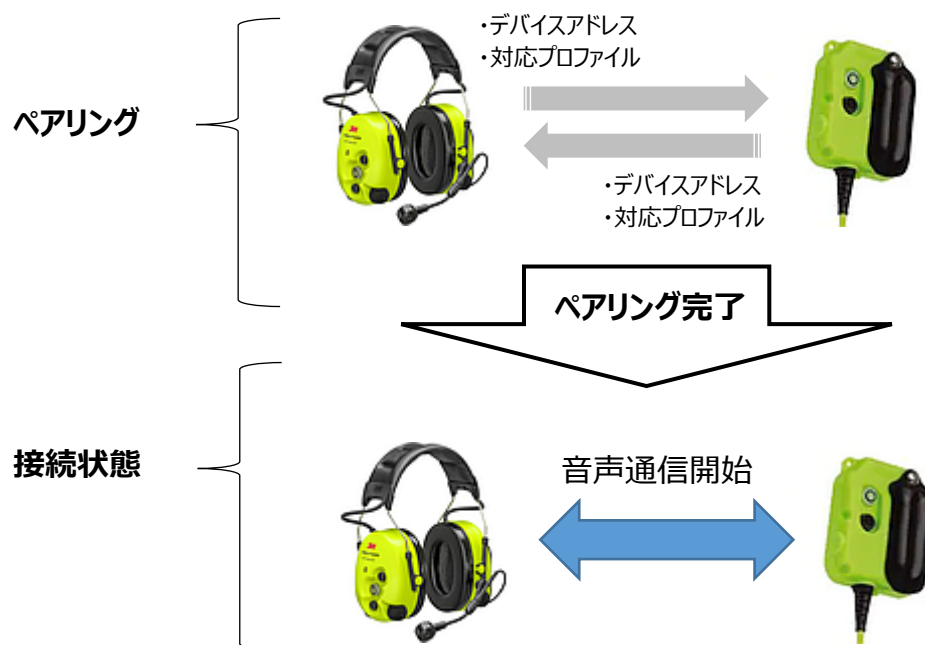

【 ヘッドセットとアダプタのペアリング 】

機器の初回使用時、ヘッドセットとアダプタをペアリングします。

アダプタ操作

1. アダプタが OFF になっていることを確認します。
2. アダプタの電源/モード切替ボタン①を 5 秒間押し続けます。アダプタがペアリングモードに入り、ボタンが 0.3 秒間隔で点滅します。

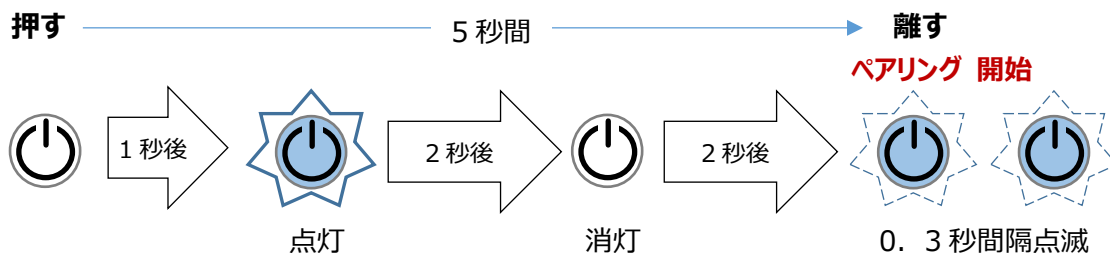

ヘッドセット操作

3. ヘッドセットが OFF になっていることを確認します。
4. ヘッドセットの電源/モード切替ボタン⑤を 6 秒間押し続け Bluetooth ペアリングモードを立ち上げます。ペアリングモードになると『Bluetooth pairing ON』のガイド音声が出ます。

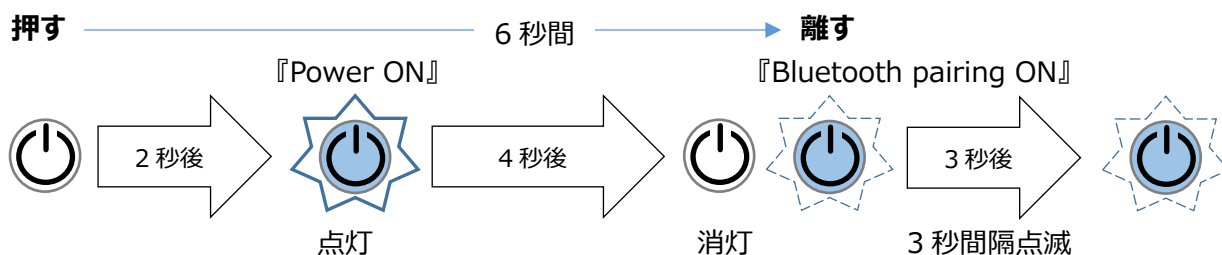

5. ペアリングが完了すると、ヘッドセットから『Pairing Complete』のガイド音声が出ます。
6. 続いて『Connected』のメッセージが出て、接続が完了します。
7. Bluetooth ボタン⑧を押す（PTT モードの時）または VOX 機能を用いてコックピットと交信できます。

接続モードの確認

8. ヘッドセットの電源/モード切替ボタン⑤を短く押します。『Radio Volume』のガイド音声聞こえれば正しくペアリング/接続されています。

『Ambient Listening』しか聞こえない → Bluetooth 接続されていない状態です。
アダプタの電源が入っていなかった場合は ON にします。
またはヘッドセット、アダプタ共に電源の OFF → ON をします。
それでも変わらない場合は、再度ペアリングをやり直してください。

『Phone Volume』のガイド音声がある → ペアリングが正しく行われていません。
Factory Reset 後に再度ペアリングをやり直してください。

【電源の ON/OFF 操作】

■ヘッドセットの電源を ON/OFF する

電源 ON : ヘッドセットの電源/モード切替ボタン⑤を 2 秒間押し続けます。ボタンの LED が青色に点灯し『Power ON』のガイド音声があるので、4 秒以内にボタンを離します。

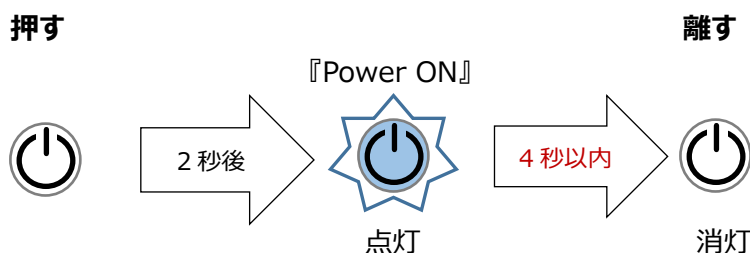

(注) 点灯後 4 秒以上押し続けるとペアリングモードに入ります。その場合は下記の“電源 OFF”操作を行ったあと、再度電源 ON を行ってください。

電源 OFF : ヘッドセットの電源/モード切替ボタン⑤を 2 秒間押し続けます。

ボタンが青色に点灯し『Power OFF』のガイド音声があるので、ボタンを離します。

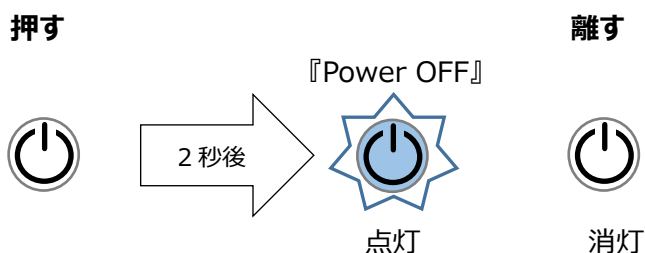

■アダプタの電源を ON/OFF する

電源 ON : アダプタの電源/モード切替ボタン⑩を 1 秒間押し続けます。

ボタンが青色に点灯するので、4 秒以内にボタンを離します。

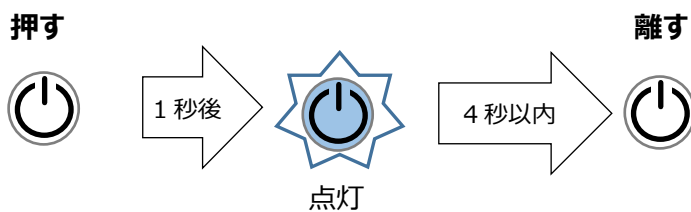

(注) 点灯後 4 秒以上押し続けると、ボタンが約 0.3 秒ごとに点滅しペアリングモードに入ります。その場合は下記の“電源 OFF”操作を行ったあと、再度電源 ON を行ってください。

電源 OFF : アダプタの電源/モード切替ボタン⑩を 2 秒間押し続けます。

ボタンが青色に 1 秒間点灯したあと消灯するのでボタンを離します。

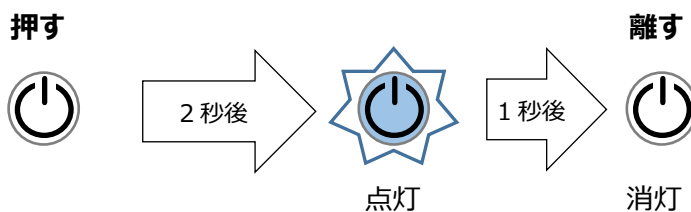

【 通常の操作手順 】

ヘッドセットとアダプタが既にペアリングされている状態で、グランドメカオペレーションを次の手順で行います。

■ 機器の接続

1. ヘッドセット/アダプタの電源を ON にします（どちらが先でもかまいません）。
2. 『Connecting Bluetooth』 → 『Connected』のガイド音声が出ることを確認します。ガイド音声がかえれば、接続は自動的に完了しています。
3. Bluetooth ボタン⑧を押しながら（PTT モードの時）または VOX(*)機能でコックピットと交信します。

■ PTT/VOX (*)の切替

ヘッドセットでは Bluetooth ボタン⑧を2回連続して押すことで PTT モードと VOX モードを切り替えられます。VOX モード切替時には『VOX ON』のメッセージが出ます。PTT モード切替時には『VOX OFF』のメッセージが出ます。

(*) VOX とは音声を検知して自動的に送信状態に切り替わる機能です。

■ ヘッドセット音量の調節

ヘッドセットの音量は、受信音量と周囲音再生音量を分けて調節できます。

受信音量 : 電源/モード切替ボタン⑤を押すと、『Radio Volume』のガイド音声が出ます。+ボタン⑥ / -ボタン⑦を操作して音量を調節します。最高(最低)レベルで Pu と警告音が鳴ります。

周囲音再生音量 : 電源/モード切替ボタン⑤を押して『Ambient Listening』のメッセージが出たら、+ボタン⑥ / -ボタン⑦を操作して音量を調節します。最高(最低)レベルで Pu と警告音が鳴ります。

(参考) マイク音量は Setup mode にて調整できます ➡ p.8

【 電池の挿入と交換 】

ヘッドセットとアダプタの電池ホルダーを外して、ホルダーの裏側に単三乾電池 2 本を、極性を合わせて挿入します。電池ホルダーをヘッドセット/アダプタ本体に取り付けます。

■ 電池電圧低下時の警告

- ・ ヘッドセットの電池が減ると『Low battery』のガイド音声が出ます。
- ・ アダプタの電池が減ると、ヘッドセットから『Adapter Low battery』のメッセージが出て、アダプタの電源/モード切替ボタン④が赤色に点滅します。警告メッセージが出たあと電池が消耗するまで約 30 分間オペレーションを継続できます。

注意！ 電池ホルダー取付ネジは、大型工具などで強く締め付けないでください。ネジを締め過ぎるとホルダーが破損することがあります。

ヘッドセットのメニューと音声ガイドンス

ヘッドセットの音声メニュー(英語のみ)を使うことにより、各種設定の変更ができます。
Configuration menu と Setup mode の 2 種類のメニューがあります。

【 Configure menu の使い方 】

+ ボタン⑥と- ボタン⑦を同時に 2 秒間押し続けます。
『menu』のガイド音声聞こえ menu mode になったことが確認できます。

電源/モードボタン⑤押下でメニュー項目を切替え、+ ボタン⑥または- ボタン⑦押下で設定を選択します。
選択後 10 秒間放置すると Pu と警告音が鳴り、設定メニューは自動的に終了します。

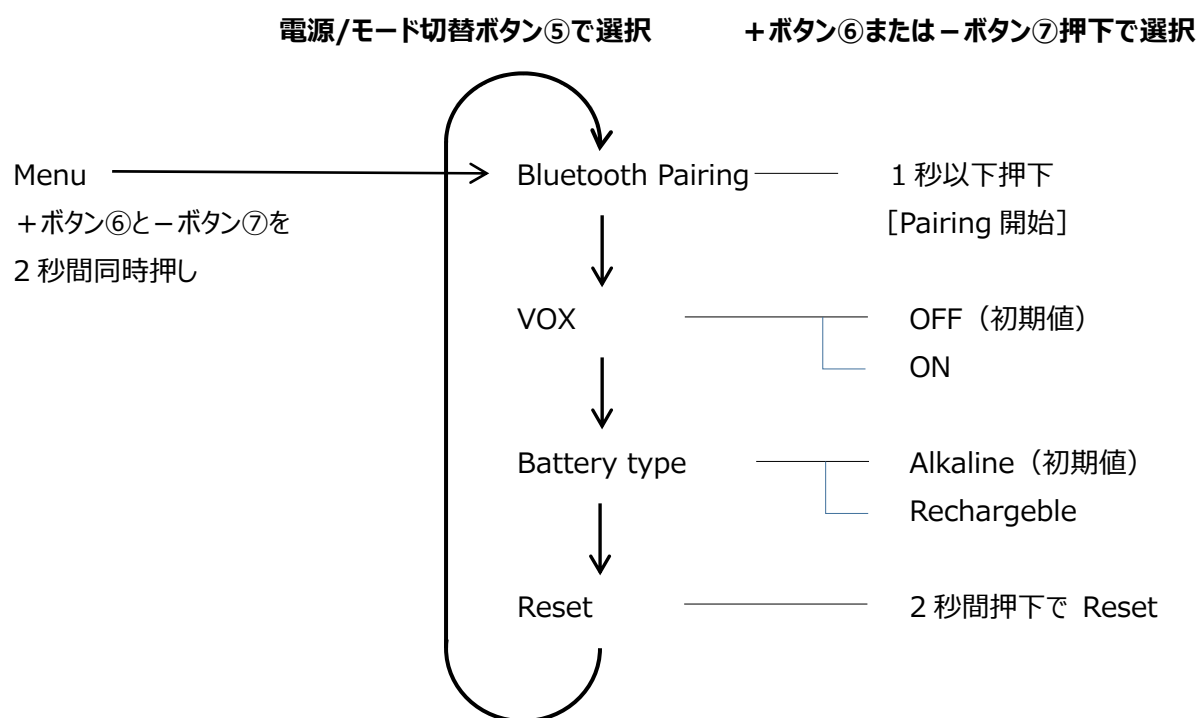

■ Configuration menu 機能説明

Bluetooth Pairing

ヘッドセットとアダプタ等の Bluetooth 機器とのペアリングをおこないます。

『Bluetooth pairing』のガイド音声後に + ボタン⑥を押下してペアリングを開始させます。

引き続き『Bluetooth pairing ON』 → 『Pairing complete』 → 『Connected』のメッセージが出てペアリングと接続の完了が確認できます。

(参考) ペアリングを途中で中止するときは再度 + ボタン⑥を短く押すと、ペアリングが中断され "Pairing failed" (ペアリング失敗) のガイド音声がかかります。

VOX

VOX 機能の ON/OFF を行います。初期値は OFF です。

(参考) Bluetooth ボタン⑧を 2 回連続して押すことでも ON/OFF の切替が可能です。

Battery Type (バッテリーの種類)

『Low battery』警告メッセージが出る閾値を電池の種類によって切替えます。

"Alkaline" (アルカリ) と "Rechargeable" (充電式) で選択します。

Reset (工場出荷状態にリセット) *

Reset を選ぶと『For reset, hold (+) button for 2 seconds』のメッセージがかかります。続いて + ボタン⑥を 2 秒間押し続けると、電源が自動的に OFF されヘッドセットが工場出荷時状態に設定がリセットされます。

- * 誤動作が生じたときなど、リセット操作を行うことで回復する場合があります。
- * リセット操作後、まれに電源/モード切替ボタン⑤の LED が消灯しないままになる場合があります。1 分以上待っても消灯しない場合には電池を外し強制的に電源 OFF にしてください。再度電池を装着し、電源を ON にした時に "Bluetooth Pairing on" のガイド音声流れればリセットは完了しています。

【 Setup mode の使い方 】

アダプタとヘッドセットを Bluetooth 接続します。(➡ 次ページ重要*3)

次にヘッドセットの電源を一旦 OFF します。ヘッドセットの Bluetooth ボタン⑧を押したまま、電源/モードボタン⑤を押下して再度電源を ON させます。『Connected』と『Setup mode』のガイド音声聞こえます。

続いて Configure menu と同様に + ボタン⑥と - ボタン⑦を 2 秒間押し続けます。

『menu』のガイド音声聞こえ menu mode に入ったことが確認できます。

Configure menu と同様に電源/モードボタン⑤押下でメニュー項目を切替え、+ ボタン⑥または - ボタン⑦押下で設定を選択します。

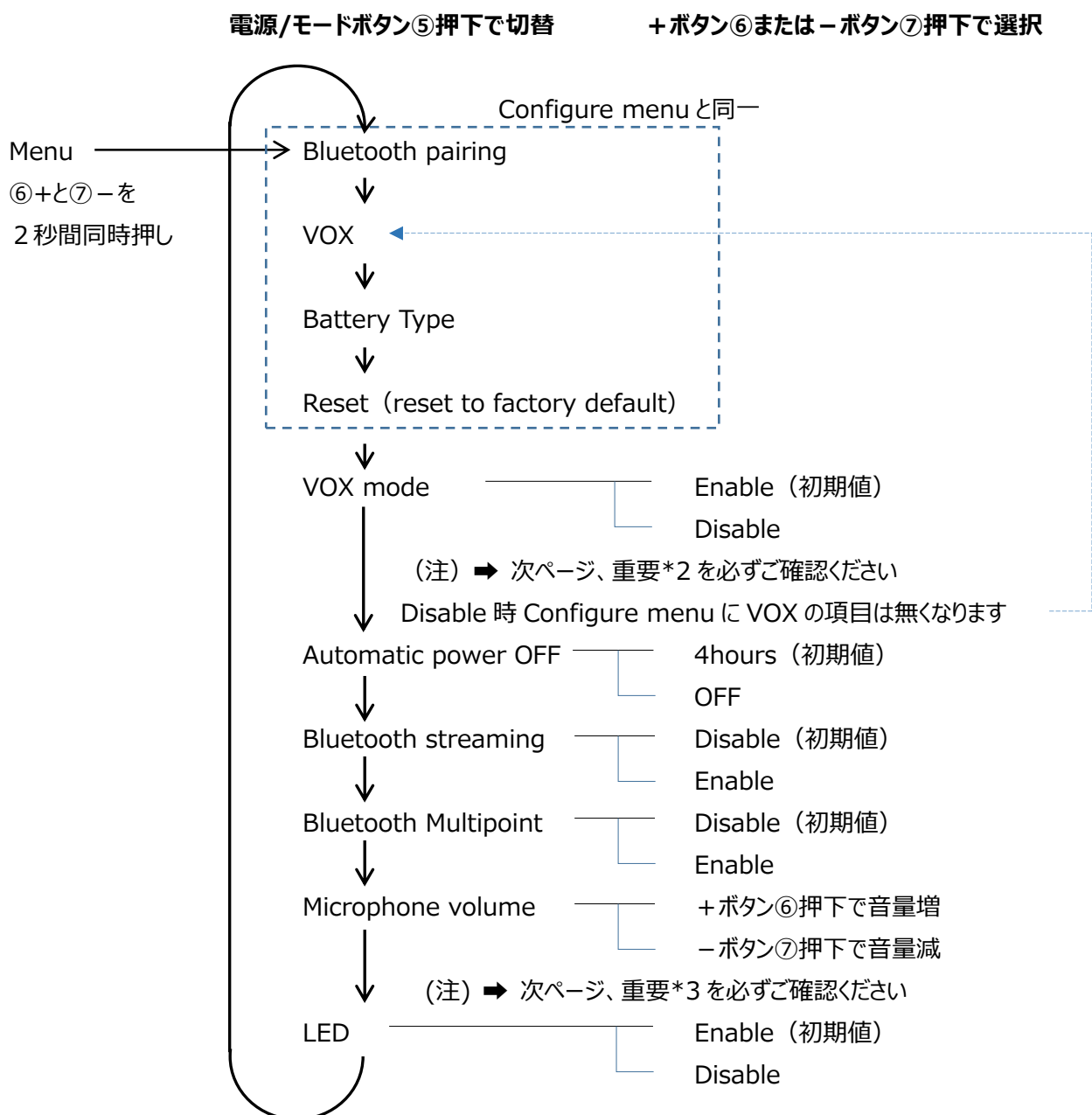

■ 重要

- *1 Setup mode での機能選択後はただちに電源を OFFして設定内容を有効化させます。選択しただけでは無効のままなのでご注意ください。『Power OFF』のガイド音声後に電源が切れます。
- *2 VOX mode 設定には不具合があり、Disable を選択すると勝手にマイク音量が小さくなってしまったため VOX mode 設定変更をしないでください。
- *3 Microphone volume 設定を変える場合は、必ずアダプタとの Bluetooth 接続状態にて行ってください。設定変更が記憶されない不具合があります。

■ Setup mode 機能説明

VOX mode

VOX (voice operated transmission) 機能の無効化・有効化を設定できます。
無効化後にマイク音量が小さくなってしまふ不具合があるため設定変更をしないでください！

Automatic power OFF

無操作状態が 4 時間続いた時の電源自動 OFF 機能

Bluetooth streaming

A2DP (Advanced Audio Distribution Profile) ; オーディオ再生機能
スマートフォンなどと接続してステレオで音楽が聴けます。

Bluetooth Multipoint

複数台の機器と同時接続を可能とする機能 (但しアダプタとは 1 台のみ) 。

Microphone volume

Mic 発話時のアダプタへの送話音量を設定できます。
音量+ボタン⑥または-ボタン⑦押下により増減できます。

調整範囲 ; OFF - Low - Normal (初期値) - High の 4 段階
(注) ヘッドセットのサイドトーン音量 (Radio volume) も連動して増減します。

LED

電源/モード切替ボタン⑤の LED 点灯点滅あるいは常時非点灯が選べます。

アダプタ（FL6007 WS5）のメニューと音声ガイド

ヘッドセットとの Bluetooth 接続状態にて、アダプタの設定変更が出来ます。

- ★ アダプタ単体では設定変更出来ません。
- ★ ガイド音声はヘッドセットから聞こえます。

- ⑪ 電源/モード切替ボタン
- ⑫ Bluetooth ボタン

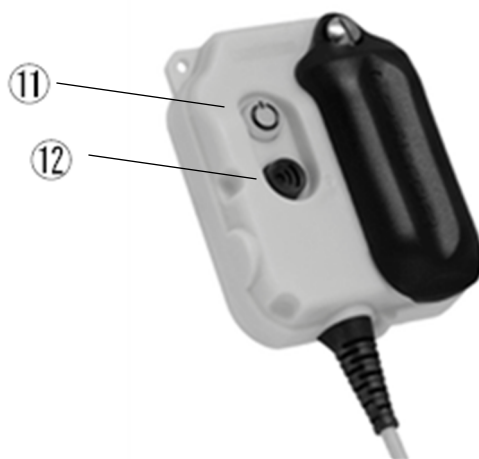

電源/モード切替ボタン⑪で選択

Bluetooth ボタン⑫で切替/決定

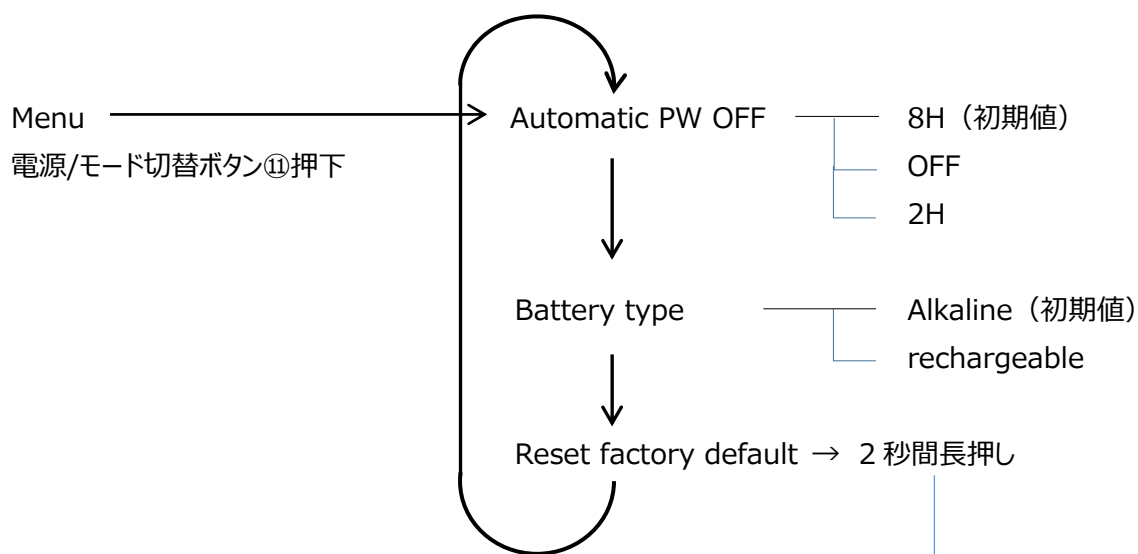

* ヘッドセットから『disconnected』のガイド音声 flowed 後、自動的に電源が OFF します。
再度電源 ON すると設定は全て工場出荷状態にリセットされています。

- * 何も操作せず約 30 秒放置すると、menu は自動的に終了します（警告音などはありません）。
- * 設定は電源 OFF 時に自動的に保存されます。

使用上の注意

- 騒音減衰効果を最大限に得るために、通話用マイクは口元から約 3 mm の位置まで近づけてご使用ください。
- 騒音を最大限に遮音するために、長い髪はヘッドセットを除けて、密閉クッションに挟まないようにしてください。また、眼鏡のツルは、出来るだけ細手で頭部に密着したものをお使いください。
- ヘッドセットとアダプタは、車のダッシュボードなど極端な高温になる場所に放置・保管しないでください。樹脂部品が変形したり故障したりすることがあります。
- ボタン操作上でご注意いただきたいこと
 - * ボタンはしっかりと一気に押し込んでください。ゆっくりと押し続けると疑似接触による 2 度押しになる危険があります。
 - * VOX/PTT の切替えを短時間で繰り返すことは避けてください。誤動作をまねく可能性があります。
- ペ어링モード状態（ペ어링中）に Bluetooth ボタン^⑧を押し続けると、"Pairing failed" のガイド音声が出て、ペ어링機能 OFF 状態となります。以後電源を OFF/ON してもペ어링モードにはなりません。また Configuration menu からのペ어링もできなくなります。ペ어링機能を再度 ON させるためには、Configuration menu からリセットを行い、工場出荷状態に戻す必要があります。

主な仕様

電源 : 単 3 アルカリ電池または単 3 充電電池

工事設計認証 : MT15H7AWS6-111 201-210799
 MT15H7BWS6-111 201-210800
 FL6007-WS5***GB 201-150410

FCC : part 15.237 適合

電池寿命 (参考) : ヘッドセット (MT15H7AWS6-111、MT15H7BWS6-111) 4 0 時間
 アダプタ (FL6007-WS5*** GB) 2 9 時間

質量 : 3 7 0 g (ヘッドセット)
 2 0 0 g (アダプタ)